

### Инструкция по эксплуатации.

Качество и комплектность изделия рекомендуется проверять в магазине при покупке в распакованном виде. Сборка изделия должна производиться в порядке, изложенном в настоящей инструкции. В процессе эксплуатации изделий необходимо периодически затягивать ослабленные винтовые соединения. В случае необходимости перемещения изделия по квартире перед его перестановкой, необходимо полностью освободить его от груза (матраца). Во избежание поломки имеющихся опор передвигание производить приподнимая изделие над уровнем пола. Удаление пыли с изделий следует производить слегка влажной мягкой салфеткой. Во избежание коробления деталей и изменения цвета изделия следует избегать установки мебели на прямых солнечных лучах.

При эксплуатации изделий набора **ЗАПРЕЩАЕТСЯ**:

- устанавливать мебель вблизи отопительных приборов и вплотную к сырым стенам и в помещениях с относительной влажностью более 70%;
- температура нагрева элементов мебели не должна превышать +40 °С.
- в процессе сборки и эксплуатации изделий набора становиться ногами на горизонтальные щиты и витрины;
- применять химические чистящие средства для уборки мебели;

### Гарантии изготовителя

1. Гарантийный срок эксплуатации изделия - 24 месяца со дня продажи магазином. В период гарантийного срока изготовитель гарантирует ремонт изделий или их замену, если потребителем не нарушены правила эксплуатации.
2. Претензии предъявляются потребителем непосредственно в торгующую организацию, в которой была приобретена мебель, предъявив настоящую "Инструкцию по сборке" и копию товарного чека.
3. Изделие **корпус шкафа 1D1V**, входящее в состав набора модульной мебели **«OSKAR»**, соответствует требованиям ГОСТ 16371-93, ТР ТС 025/2012.
4. Срок службы мебели - 10 лет.
5. Предприятие-изготовитель оставляет за собой право вносить изменения в конструкцию изделия, не ухудшая его конструктивные и эксплуатационные характеристики.
6. Для сборки изделий **привлекать квалифицированных специалистов!**

**Важно!** Сохраните, пожалуйста, инструкцию в случае повторной сборки мебели или рекламации. В случае составления рекламации пользуйтесь, пожалуйста, обозначением из инструкции сборки.

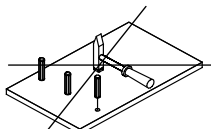
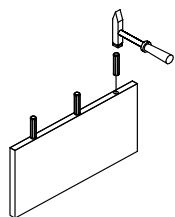
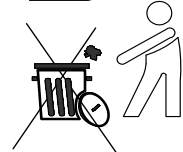
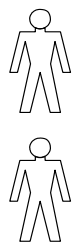
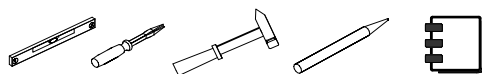

# Инструкция по сборке Набор модульной мебели "OSKAR"

## Корпус шкафа 1D1V

АН-018.17.00.00

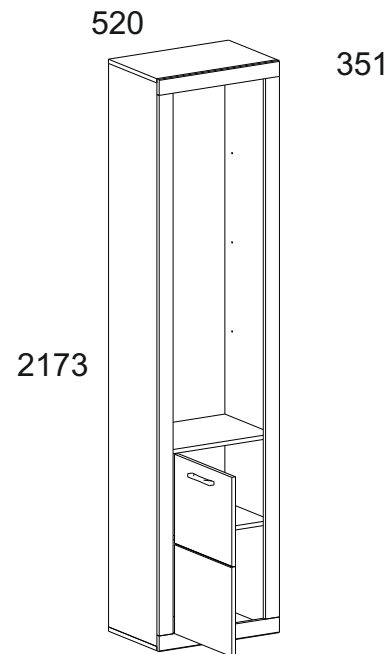

Элемент для докупки:

Фасад 136P  
Фасад 136S

Комплект полок 1D1V  
Комплект полок 1D1V S

Дата изготовления

Штамп ОТК

Дата продажи

Штамп магазина

ИООО "АНРЭКС"











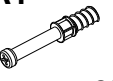

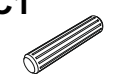
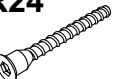
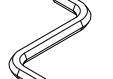
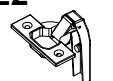
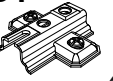
Республика Беларусь, 224025  
г.Брест, ул. Катин Бор, 119  
тел/факс (+375162) 29-74-68

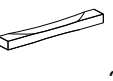

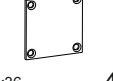
№ ТС ВУ/112 11.01. ТР025 018 01332  
от 11.05.2015  
до 04.05.2020

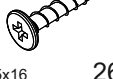
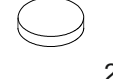
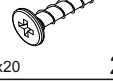
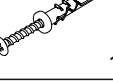
# “OSKAR” Корпус шкафа 1D1V

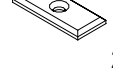
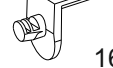
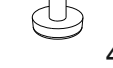
№ эл-та	Длина мм.	Ширина мм.	Толщина мм.	Кол-во шт.	№ пачки
20	520	335	16	1	1/3
21	520	335	16	1	1/3
108	520	60	16	2	1/3
164	2049	60	16	1	2/3
165	2049	60	16	1	2/3
215	2136	335	16	1	2/3
216	2136	335	16	1	2/3
312	483	325	16	1	1/3
513	487	335	16	1	1/3
611	680	396	16	1	1/3
916	1420	514	2,5	1	3/3
917	741	514	2,5	1	3/3

<b>A1</b>  22	<b>A2</b>  22	<b>G</b>  1,5x26 72	
<b>C1</b>  8x35 26	<b>R24</b>  7x50 4	<b>I</b>  1	
<b>E2</b>  4	<b>D1</b>  4	<b>R23</b>  6,3x13 8	
<b>H13</b>  2	<b>R32</b>  4x27 4	<b>U5</b>  36x36 4	
<b>S5</b>  18	<b>Ri2</b>  3,5x16 26	<b>Q</b>  2	
<b>R3</b>  3x20 2	<b>B5</b>  1	<b>S6</b>  1	
<b>S3</b>  2	<b>P4</b>  16	<b>N2</b>  4	<b>Q3</b>  1

